



下水道直結式トイレ

マルチトイレ

本体取扱い&台座部分

取扱い/組立マニュアル

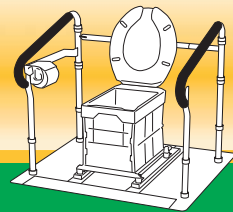

組立方法と取扱い注意事項 (※使用前に必ずご一読ください。)



組立てに際しては次の点にご注意下さい。

- ⚠ 安全に作業するため、手袋は必ずご使用ください。
- ⚠ 設置場所は安全で平坦な場所を選んでください。
- ⚠ マンホールの蓋の開閉には十分気をつけてください。
- ⚠ マンホールカバーは凹凸があります、設置には気をつけてください。



- ◎使用者が安心して気持ち良く使用できるよう、設置時の確認、使用中の点検は必ずしてください。
- ◎テント、トイレのお手入れは中性洗剤をご使用ください。

組み立て手順① (※裏面もご覧ください。)

前準備

- ①マンホールのふたを取り外す。(別紙:【震災用ふたの取り外し方法】に従ってください。)
- ②マンホカバーの設置

マンホールカバーの前後を確かめ(表面スベリ止め加工のあるところが前方)

マンホールの中心に合わせ、四隅をコンクリート・アスファルト専用アンカー(小)で固定します。

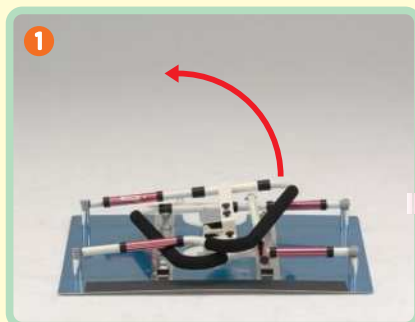

プレートを設定し手摺を立ち上げます。

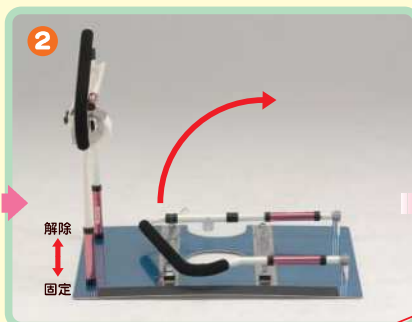

手摺下部の固定環を下方へ、固定ピンが出るまでスライドさせます。

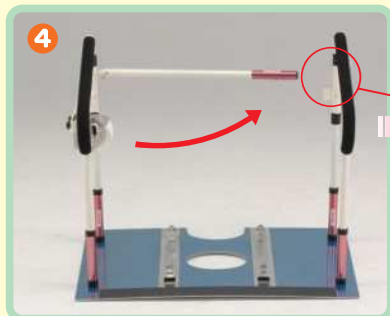
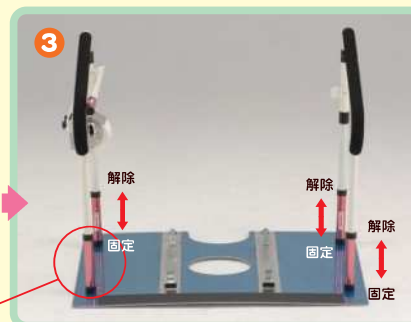

背面の横バーを開き固定環をスライド(固定ピンを押しながら)させ左右の手摺を固定します。



差込部を90°回転させます。

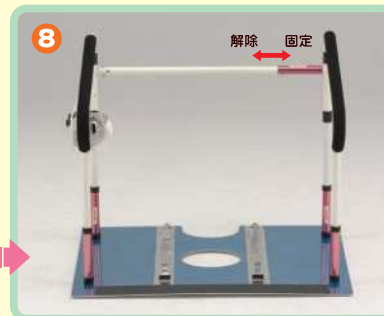

※【固定環の固定(組立時)】は・・・ロックピンが出るまで固定環をスライドさせ接続部を固定します。
 【固定環の解除(収納時)】は・・・ロックピンを押しながら上方へスライドさせて接続部をフリーにします。

ひきつづき裏面をご覧ください。

→表面からのつづき

組み立て手順②（※表面からご覧ください。）

トイレの取付

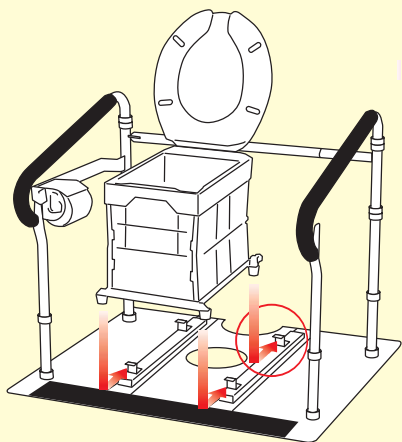

9
トイレを取付け金具に合わせ、前方から差し込み後、金具で固定します。

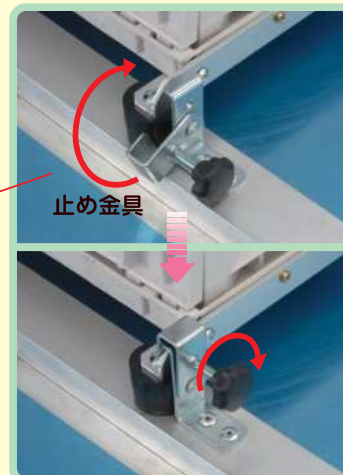

止め金具
ネジを締めて固定します。

シューターの取付



10
シューターは後方のゴムひもを便座カバーの外側に通しながらトイレの中に入れます。



11
前方と左右の縁を外側に返し、ゴムひもを引いて固定します。



12
後方のひもをしっかりひいて固定、完成となります。

ワンタッチテントと組み合わせることでType S（一般型）になります。



1
収納袋から出します。フレームを手で広げます。



2
正面前方内側フレームを引き上げます。(これで自動的に立ち上がります。)



ワンタッチテントの完成です。

Type S
(一般型)

